

CTEK

USER MANUAL

NJORD® GO



MULTILINGUAL
MANUAL

2 YEAR
WARRANTY



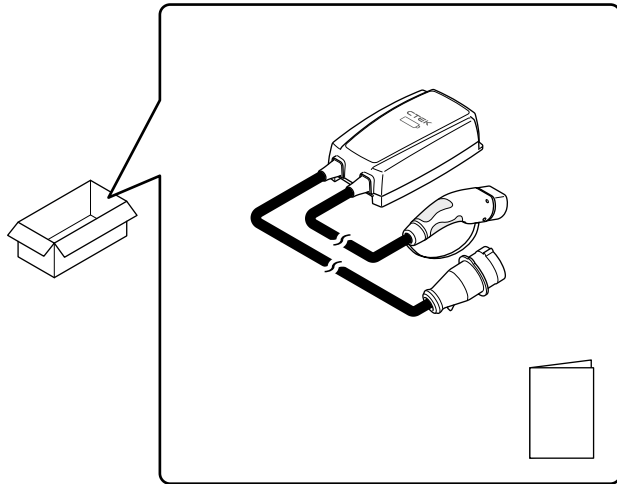



1

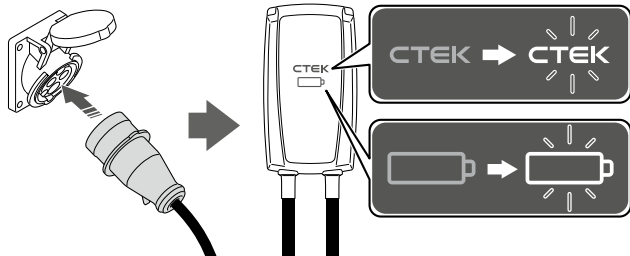

2

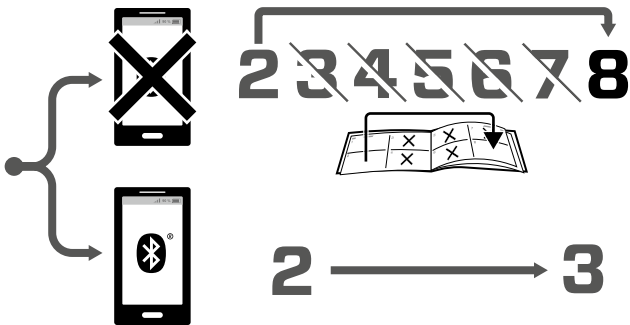

3

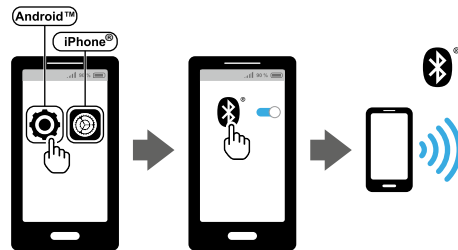

4



5

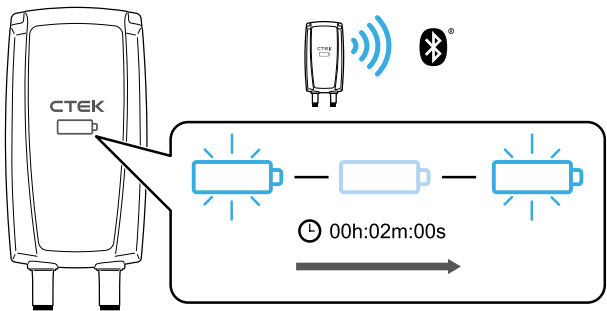

6

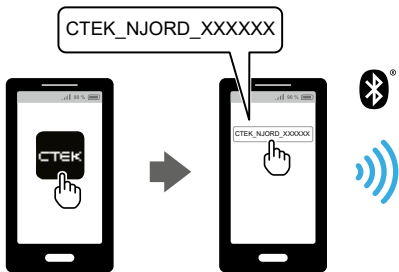

7



8

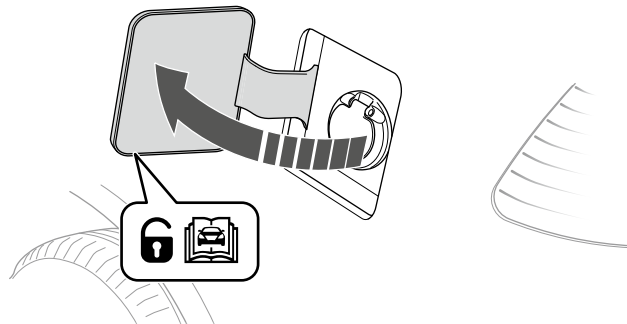



9

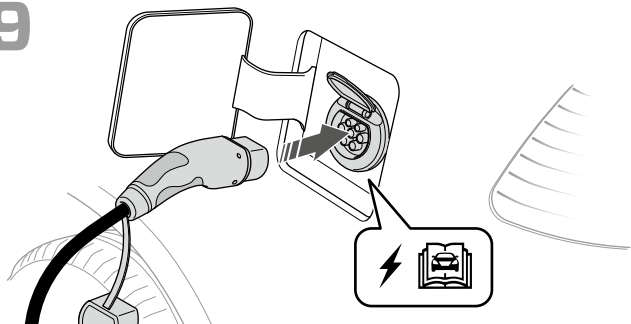

10

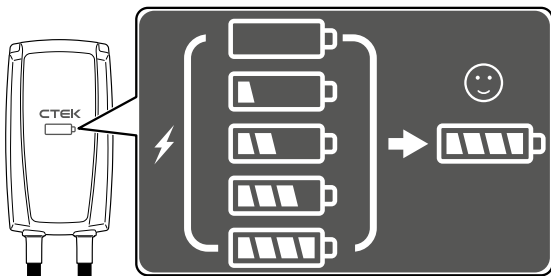

11

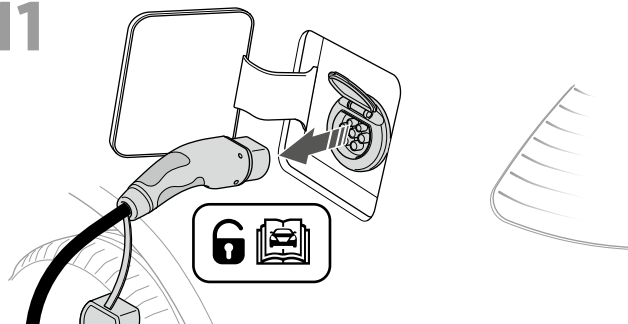

12

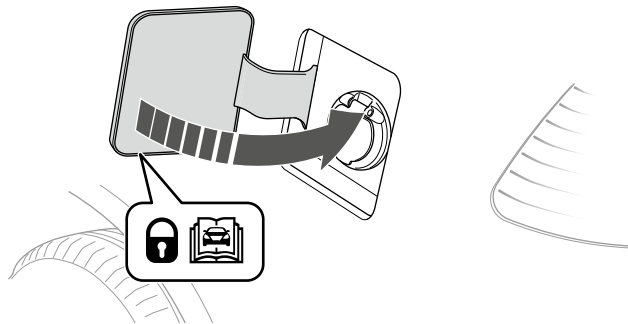

1

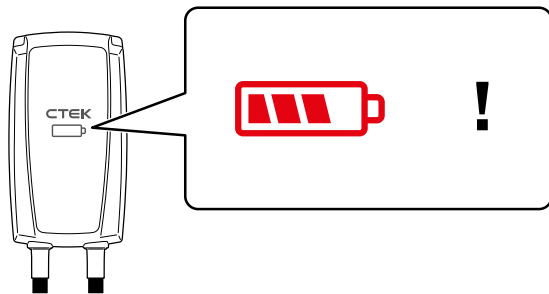

2



3

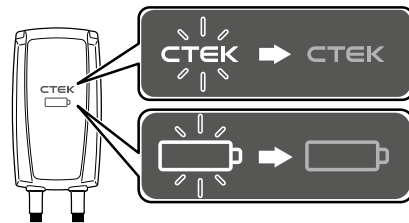
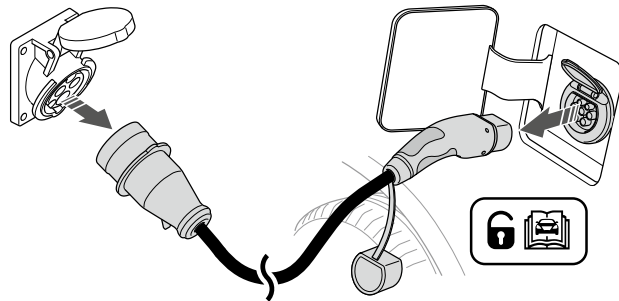



4

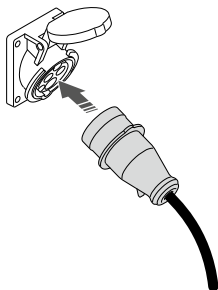

5a

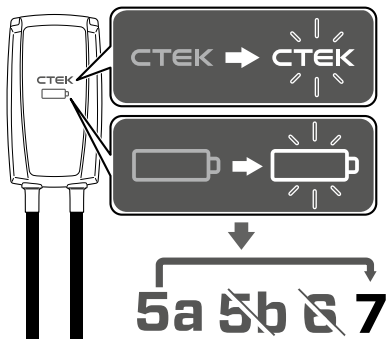

5b

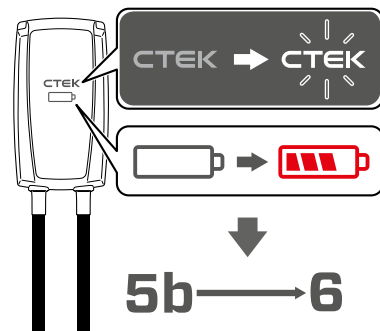

6

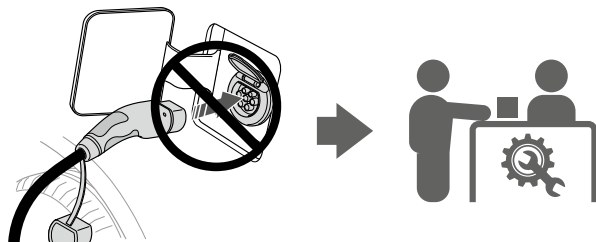



7

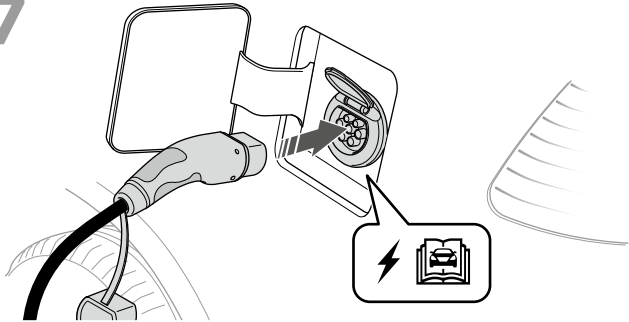

8

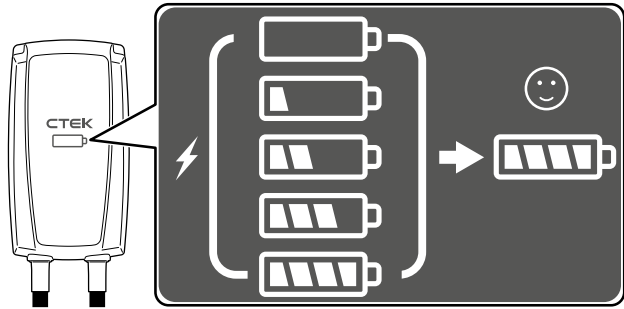



1

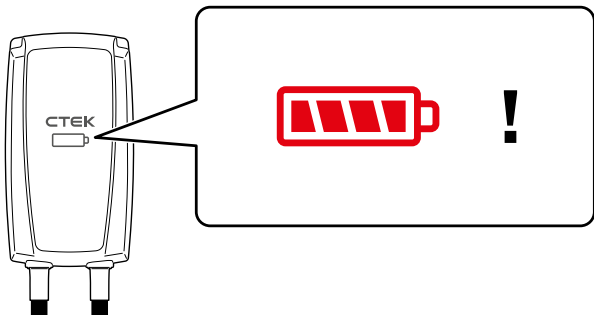

2

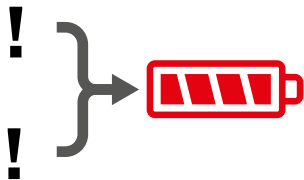
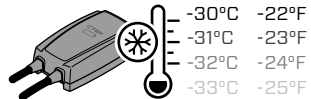
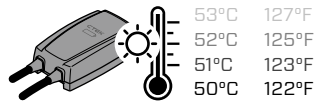

3

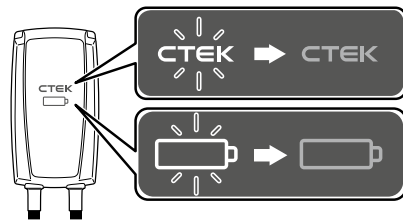
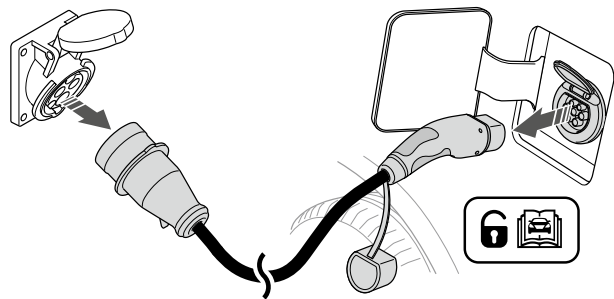

4

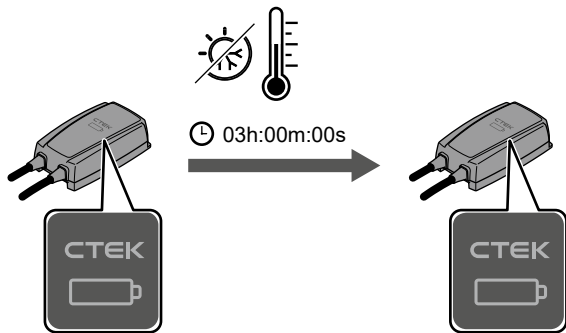

5

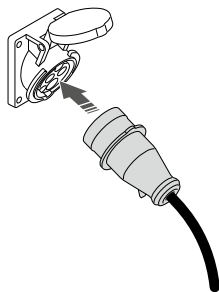

6a

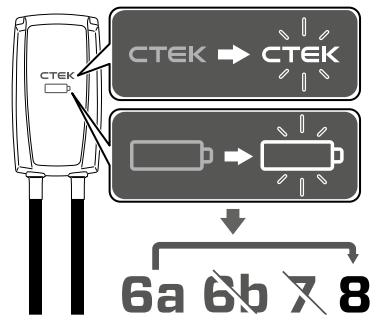

6b

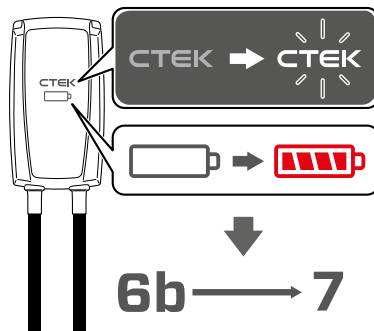



7

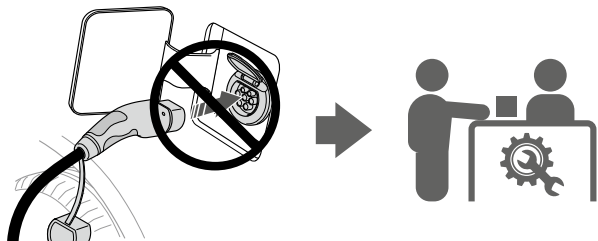

8

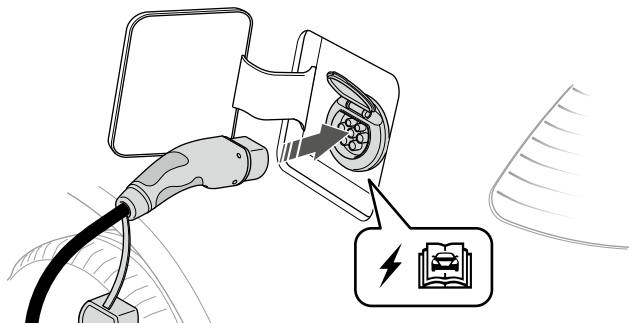

9

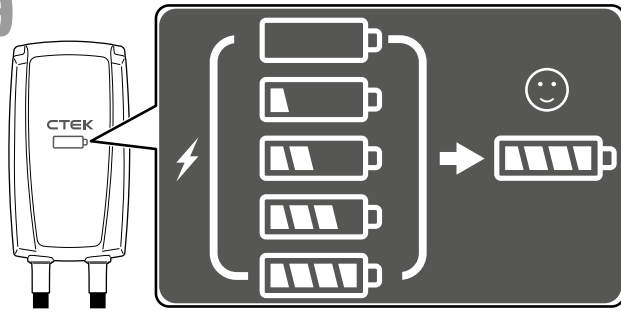

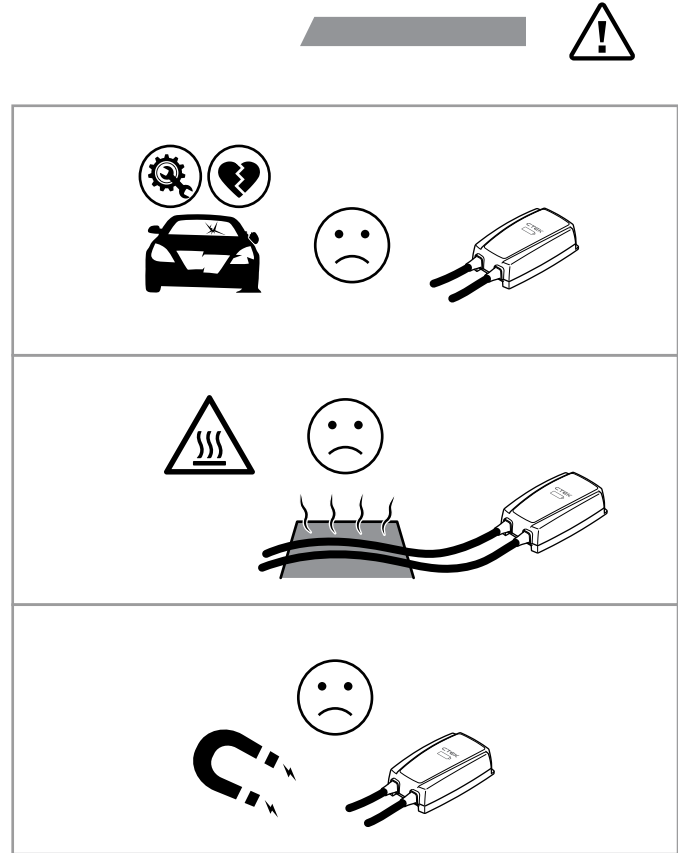
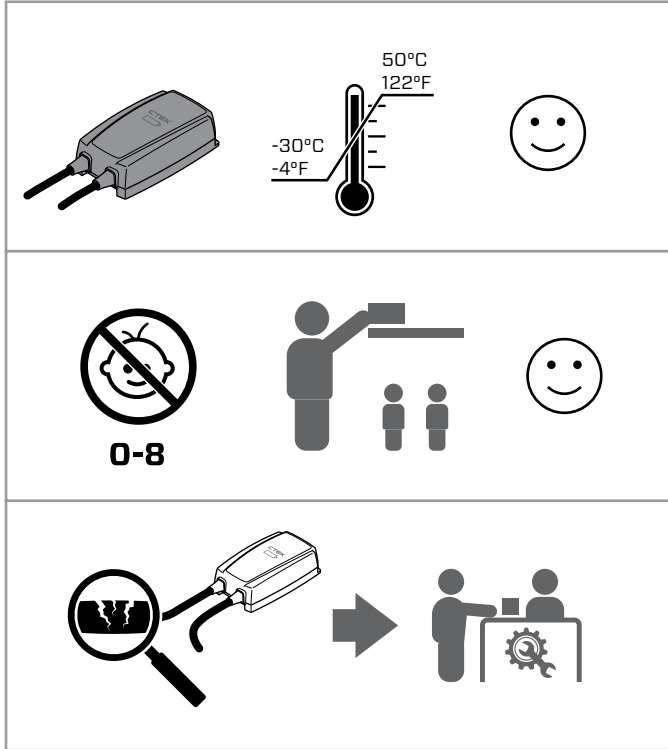

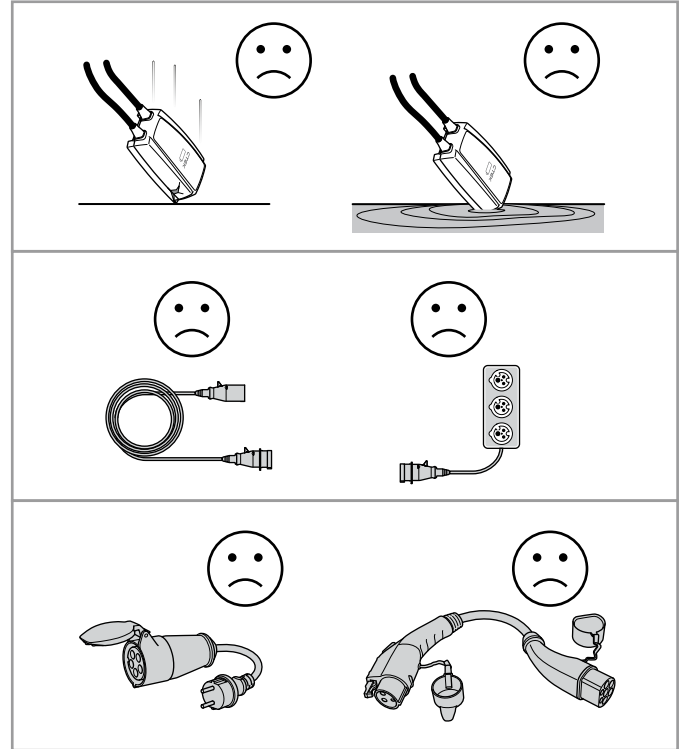
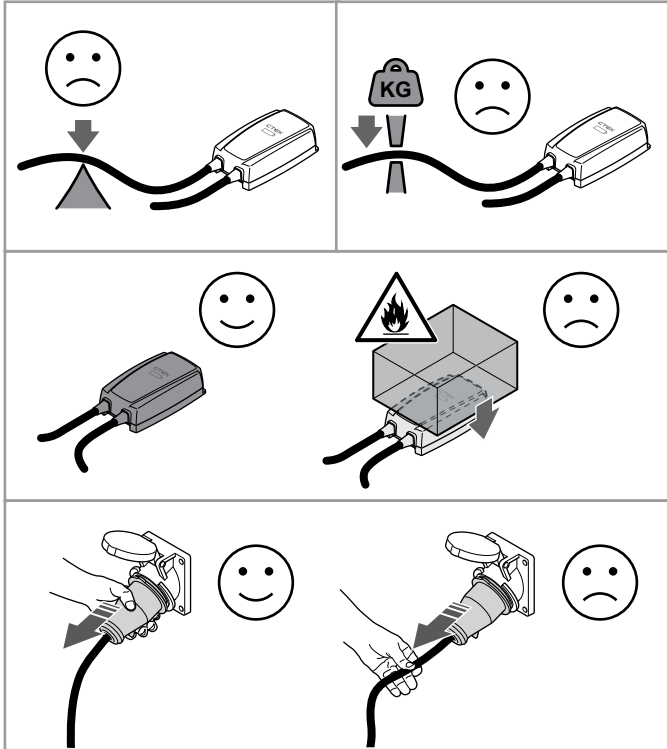

Dati tecnici

DATI TECNICI	
Metodo di ricarica	Modalità 2
Categoria caricabatterie	Ricarica CA
Connettore per veicoli	Tipo 2
Connettore di rete	CEE 16 A/400 V 5P
Numero di fasi	3 fasi
Corrente di carica	6 A-16 A
Potenza di ricarica	1,4 kW-11 kW
Umidità	0-95%
Raffreddamento	Convezione naturale
Rilevamento guasti verso terra	Corrente guasto messa a terra 30 mA CA, 6 mA CC
Contatore di energia	Presente, interno
Posizionamento	Portatile (kit di montaggio a parete disponibile come accessorio), montato a parete (con kit speciale)
Dimensioni armadio	140x250x80 mm
Materiale armadio	Plastica, metallo
Colore armadio	Nero
Lunghezza cavi per la ricarica	5 m
Lunghezza cavi di rete	1,5 m
Peso netto (unità con cavi)	circa 4 kg
Peso confezione	circa 5 kg
Dimensioni confezione (LxPxX)	365x340x120 mm
Interfaccia utente	Interfaccia LED
Connettività	Tecnologia wireless Bluetooth®, Wi-Fi
Protocollo di comunicazione	OCPP 1.6

Assistenza app	Display smartphone, app CTEK per Android e iOS
Frequenza nominale, fn	50 Hz
Fattore nominale di contemporaneità, RDF	1
Tensione di isolamento nominale, Ui	400 V
Tensione nominale di tenuta a impulso, Uimp	4 kV
Corrente nominale ammissibile di picco, Ipk	6 kA
Corrente nominale ammissibile di breve durata, Icw	6 kA
Massima corrente di cortocircuito presunta, Icp	6 kA
Categoria di sovratensione	III
Grado di inquinamento	3
Impatto meccanico esterno	IK10
Per uso in ambiente EMC	B
Uso previsto	Residenziale
Temperatura di funzionamento ambiente e temperatura di conservazione	Da -30 °C a +50 °C
DATI TECNICI PER RCD	
Potere di funzionamento e interruzione nominale, Im	200 A



Protezione da sovracorrente e cortocircuito

DATI TECNICI	
Corrente nominale, I_n	16 A, facoltativo 32 A
Caratteristica	C
Potere di cortocircuito nominale, I_{cn}	6 kA
Potere di interruzione nominale di servizio, I_{cs}	7,5 kA
Energia passante. I^2t	36000 A ² s

Sicurezza

- Leggere e osservare le istruzioni in questo documento prima di installare e utilizzare il prodotto.
- L'installazione deve soddisfare le norme di sicurezza locali per la presa CEE.
- Non utilizzare adattatori né adattatori di conversione con questo prodotto, secondo i requisiti dello standard IEC61851.
- Questa stazione di ricarica non dispone di ventilazione.

Bluetooth®

Il marchio e i logo Bluetooth® sono marchi registrati di proprietà di Bluetooth SIG, Inc. e il relativo utilizzo da parte di CTEK è concesso in licenza. Altri marchi e nomi commerciali sono di proprietà dei rispettivi titolari.

Garanzia limitata

CTEK rilascia una garanzia limitata all'acquirente originale del prodotto. Il periodo di garanzia limitata varia a seconda del prodotto. La garanzia limitata non è trasferibile. La garanzia copre i difetti di produzione e di materiale. La garanzia è nulla se il prodotto è stato aperto, maneggiato incautamente o riparato da qualcuno diverso da un tecnico CTEK o da un rappresentante autorizzato da CTEK. CTEK non rilascia alcuna garanzia diversa da quella limitata e non può essere ritenuta responsabile di eventuali costi diversi da quelli sopra indicati né di eventuali danni consequenziali. CTEK non è tenuta a fornire assistenza sulla base di altre garanzie diverse dalla presente.

Limitazioni all'utilizzo di carattere nazionale

Il prodotto è destinato al pubblico. Il prodotto è destinato a ubicazioni con accesso limitato e accesso non limitato. Potrebbero essere applicate normative locali.

Solo per l'uso nelle seguenti regioni: CZ, DK, DE, UK, ES, FI, FR, EL, IS, NL, NO, PL e SE.

Revisioni

Le modifiche apportate al prodotto possono provocare modifiche alle attività di mantenimento. Le descrizioni e le specifiche contenute in questo manuale erano in vigore al momento della stampa. Per assicurarsi che le istruzioni di mantenimento siano complete e aggiornate, leggere sempre il manuale pubblicato sul nostro sito Web.