

CTEK

USER MANUAL

NJORD® GO



MULTILINGUAL
MANUAL

2 YEAR
WARRANTY



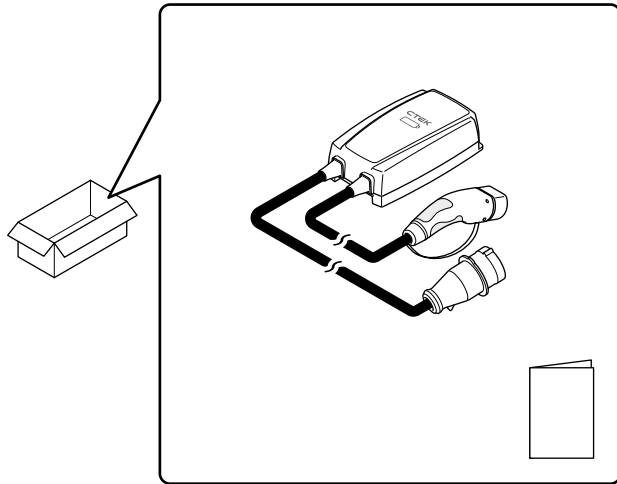



1

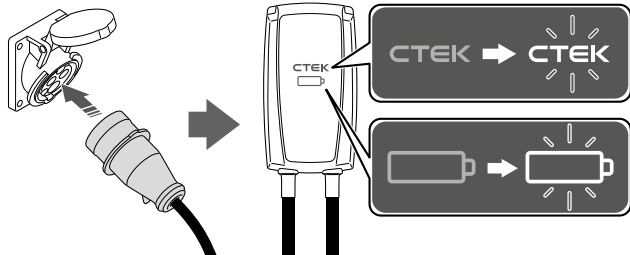

2

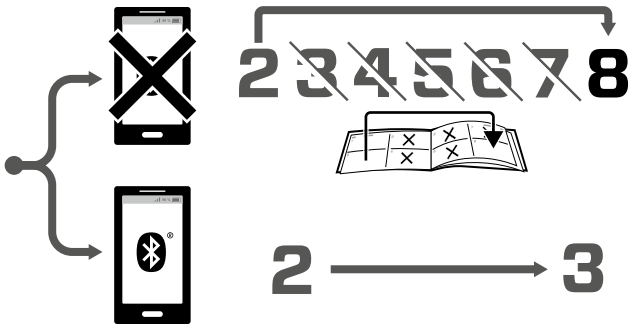

3

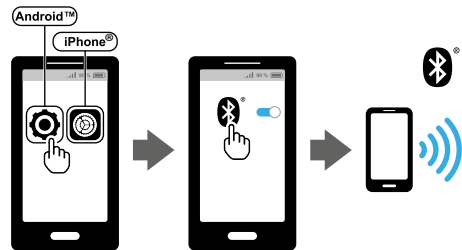

4



5

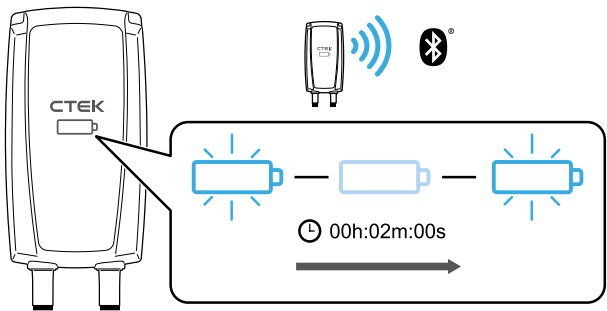

6



7



8

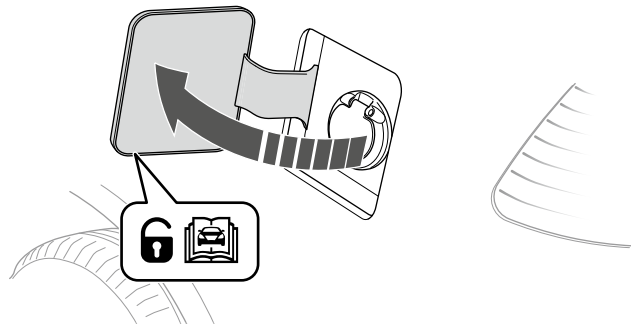



9

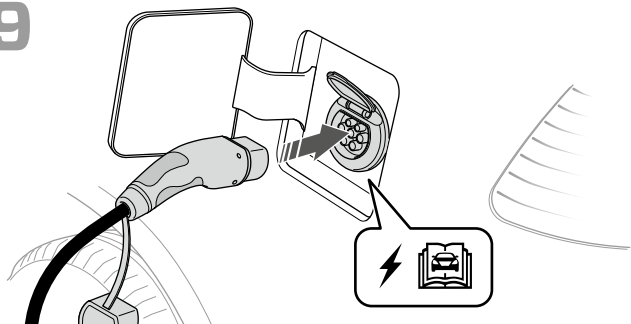

10

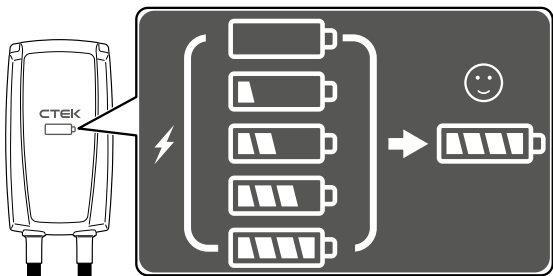

11

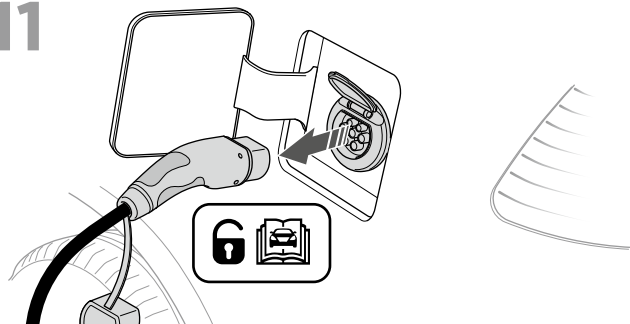

12

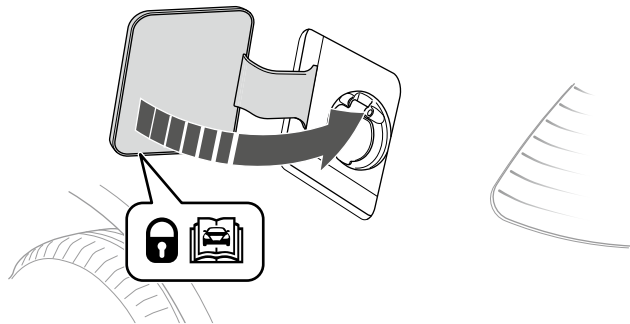

1

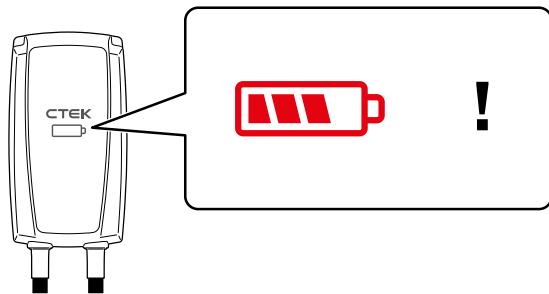

2



3

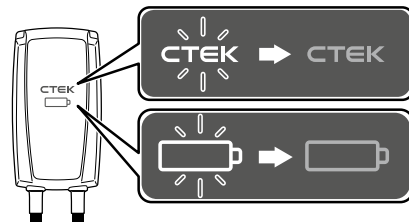
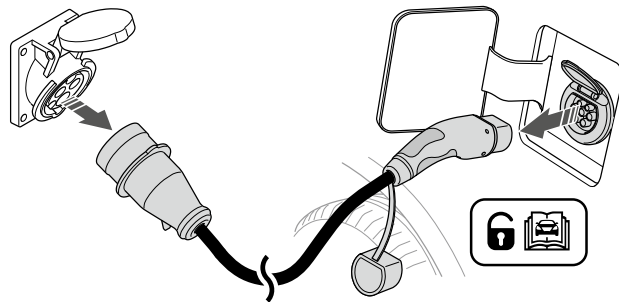



4

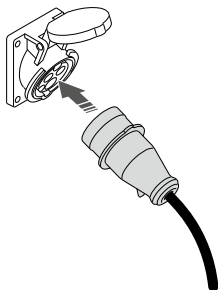

5a

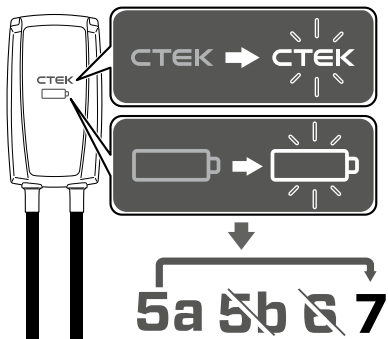

5b

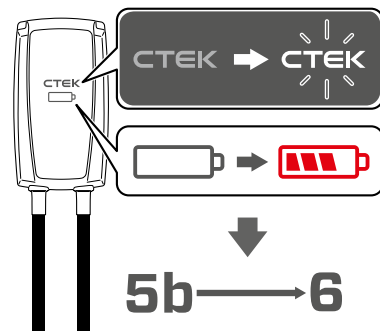

6

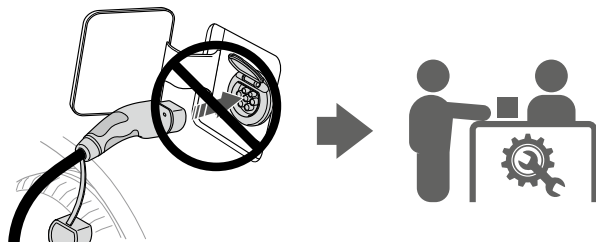



7

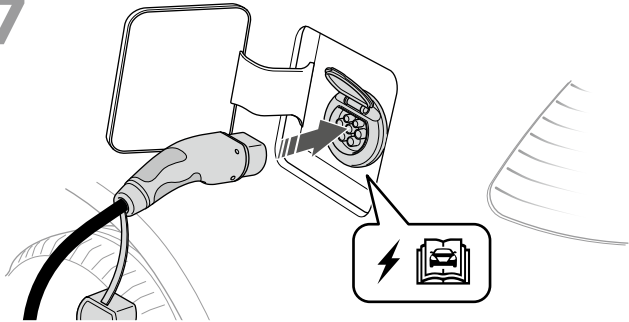

8

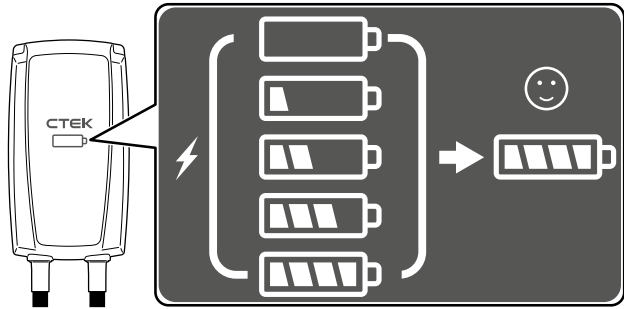



1

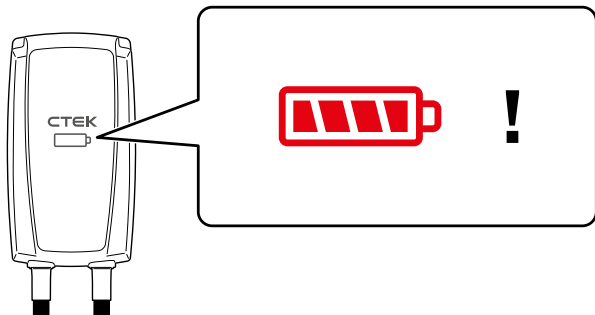

2

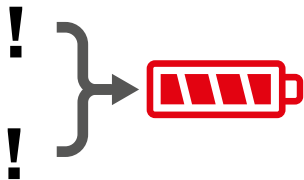
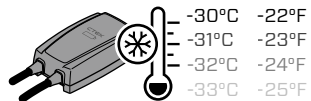
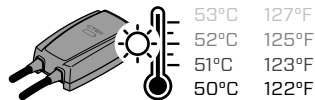

3

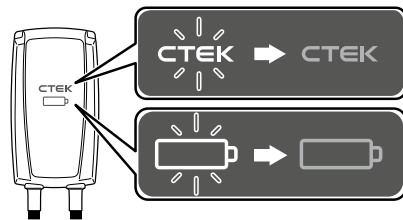
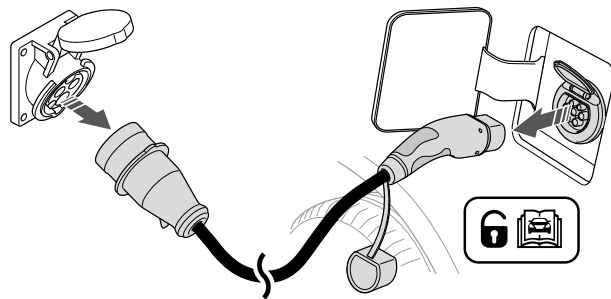

4

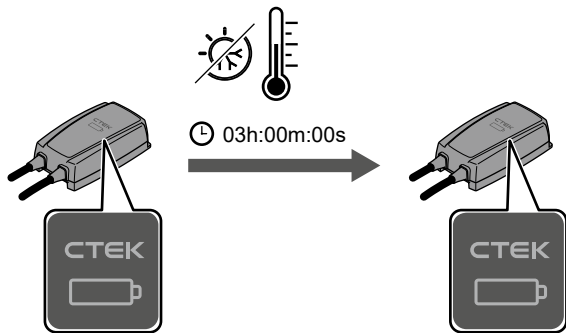

5

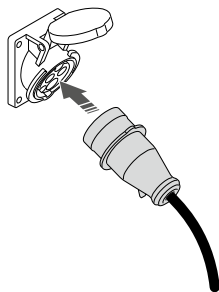

6a

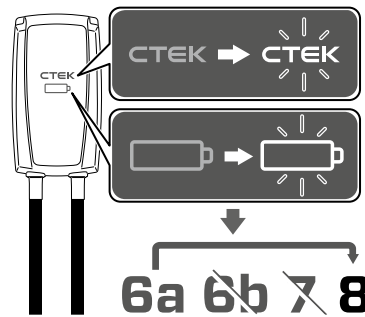

6b

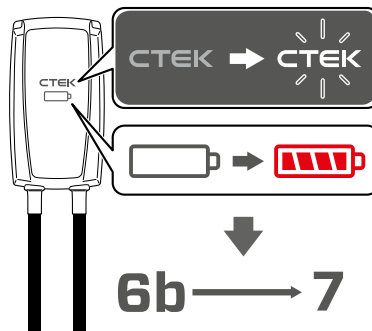



7

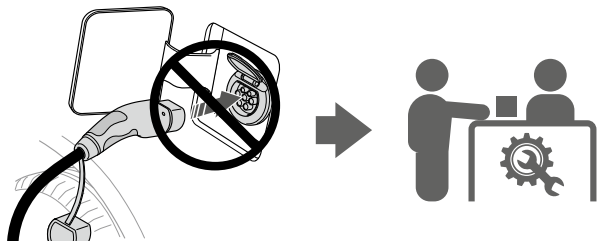

8

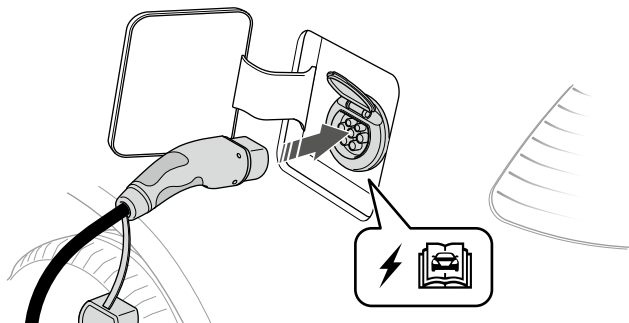

9

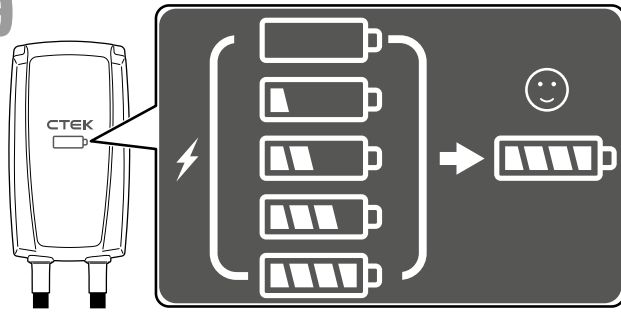

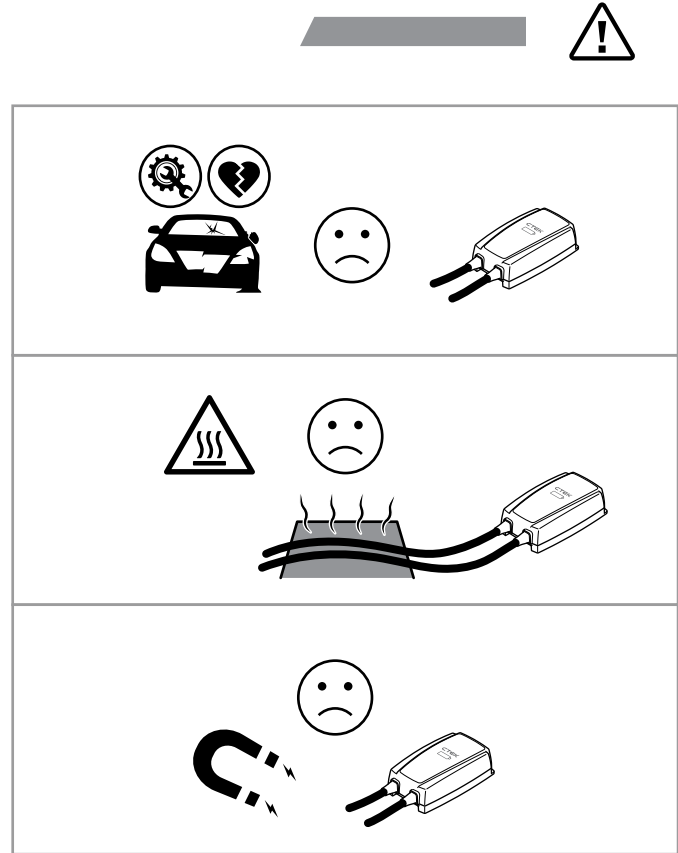
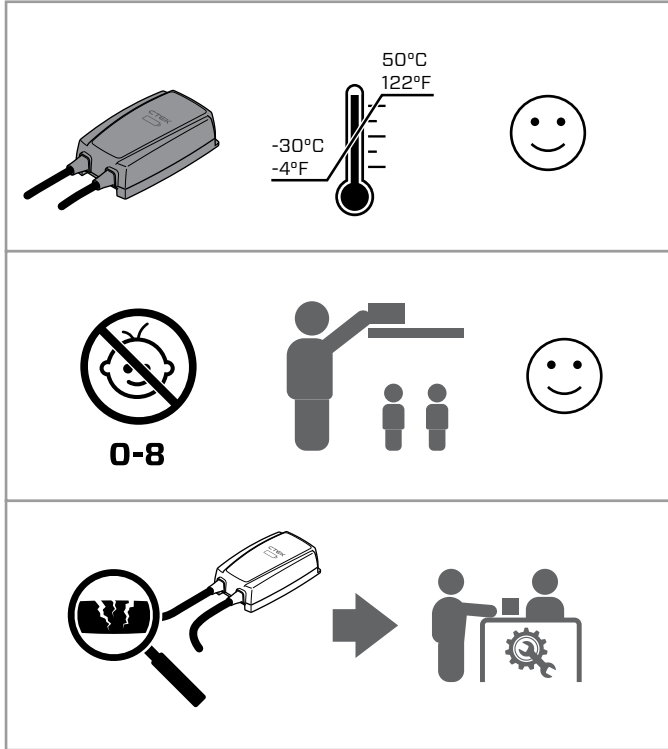

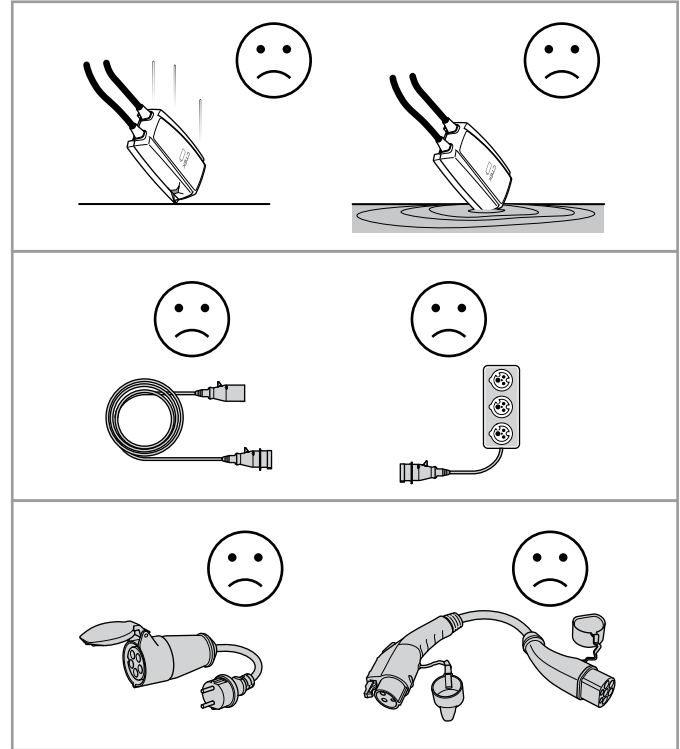
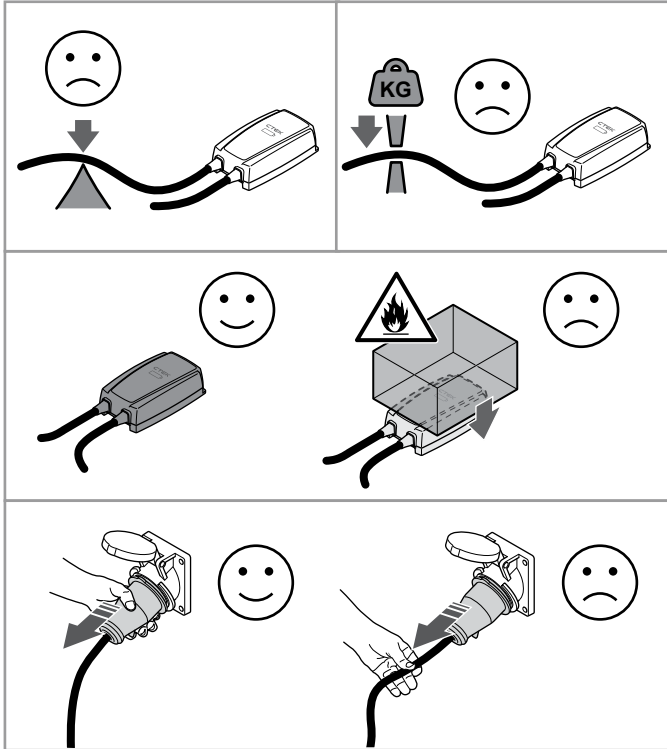

Tekniska data

TEKNISKA DATA	
Laddningsmetod	Mode 2
Laddarkategori	AC-laddning
Fordonsanslutning	Typ 2
Nätkontakt	CEE 16 A/400 V 5P
Antal faser	Trefas
Laddström	6 A–16 A
Laddeffekt	1,4 kW–11 kW
Luftfuktighet	0–95 %
Kylning	Naturlig konvektion
Jordfelsbrytare	Jordfelsström 30 mA AC, 6 mA DC
Energimätare	Ja, intern
Placering	Portabel (väggmonteringskit tillgängligt som tillbehör), väggmonterad (med specialkit)
Kåpa, mått	140 × 250 × 80 mm
Kåpa, material	Plast, metall
Kåpa, färg	Svart
Laddningskabelns längd	5 m
Nätkabelns längd	1,5 m
Nettovikt (enhet med kablar)	cirka 4 kg
Förpackningsvikt	cirka 5 kg
Förpackningsmått (L × B × H)	365 × 340 × 120 mm
Användargränssnitt	LED-gränssnitt
Anslutningar	Trådlös Bluetooth®-teknik, Wi-Fi
Kommunikationsprotokoll	OCPP 1.6
Appsupport	Smartphoneskärm, CTEK-app för Android och iOS

Nominell frekvens, fn	50 Hz
Nominell spridningsfaktor, RDF	1
Nominell isolationsspänning, Ui	400 V
Nominell hållspänning vid stöt, Uimp	4 kV
Nominell stötström, Ipk	6 kA
Nominell korttidsström, Icw	6 kA
Max framtida kortslutningsström, Icp	6 kA
Överspänningskategori	III
Föroreningsgrad	3
Yttre mekanisk påverkan	IK10
Avsedd för användning i EMC-miljö	B
Avsedd användning	Privat användning
Omgivningstemperatur vid drift och förvaringstemperatur	-30 °C till +50 °C
TEKNISKA DATA FÖR RCD	
Nominell slut- och brytförmåga, Im	200 A



Överströms- och kortslutningsskydd

TEKNISKA DATA	
Märkström, I_n	16 A, 32 A som tillval
Karakteristik	C
Nominell kortslutningskapacitet, I_{cn}	6 kA
Nominell brytförmåga vid kortslutning, I_{cs}	7,5 kA
Genomsläppt energi, I^2t	36 000 A ² s

Säkerhet

- Läs och följ instruktionerna i dokumentet innan du installerar och använder produkten.
- Installationen av CEE-uttaget måste uppfylla lokala säkerhetsföreskrifter.
- Enligt kraven i standard IEC61851 får du inte använda adapterar eller omvandlingsadapterar med den här produkten.
- Den här laddningsstationen har ingen ventilerad laddning.

Bluetooth®

Ordmärket och logotyperna Bluetooth® är registrerade varumärken som tillhör Bluetooth SIG, Inc. och all användning av sådana märken av CTEK sker under licens. Andra varumärken och handelsnamn tillhör respektive ägare.

Begränsad garanti

CTEK tillhandahåller en begränsad garanti till produktens ursprungliga köpare. Garantitiden är kopplad till produkten. Garantin kan ej överlåtas. Garantin gäller tillverknings- och materialfel. Garantin slutar gälla om produkten har hanterats vårdslöst eller reparerats av någon annan än CTEK eller dess auktoriserade representanter. CTEK tillhandahåller inte någon annan garanti än denna begränsade garanti och ansvarar inte för andra kostnader än de ovannämnda, det vill säga inga kostnader för följdskador. CTEK lämnar inga andra garantier än denna.

Nationella användningsbegränsningar

Produkten är avsedd att användas av allmänheten. Produkten är avsedd för platser med både begränsad och icke-begränsad åtkomst. Observera att lokala bestämmelser kan gälla.

Endast för användning i följande regioner: CZ, DK, DE, UK, ES, FI, FR, EL, IS, NL, NO, PL och SE.

Revisioner

Modifieringar av produkten kan orsaka förändrat underhållsarbete. Beskrivningarna och specifikationerna i den här manualen var korrekta vid tidpunkten för tryckning. För att vara säkra på att underhållsinstruktionerna är kompletta och uppdaterade ska du alltid läsa manualen som finns publicerad på vår webbplats.